

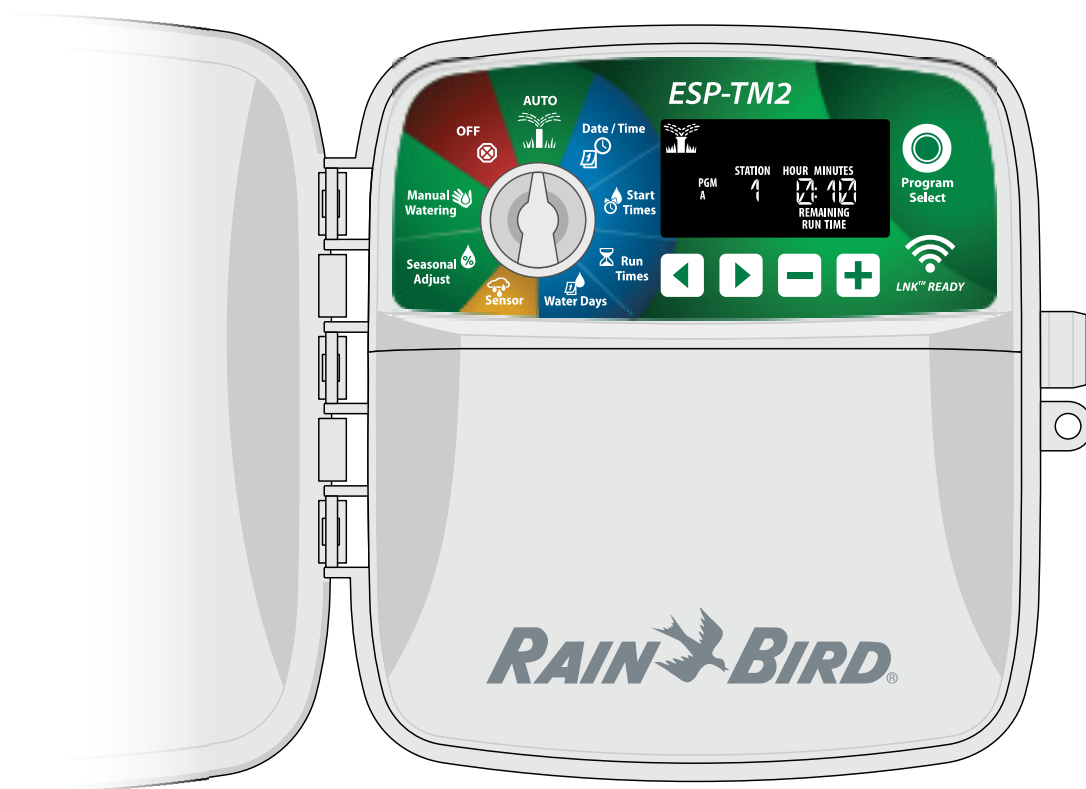

# Ovládací jednotka ESP-TM2

## Manuál na instalaci, programování a provoz



LNK™ Ready

<b>Úvod</b>	<b>3</b>
Vítejte...	3
<b>Vlastnosti jednotky ESP-TM2</b>	<b>3</b>
Připojte se na WiFi	3
<b>Instalace</b>	<b>4</b>
Montáž ovládací jednotky	4
<b>Elektrické zapojení jednotky</b>	<b>4</b>
Zapojení sekčních elektroventilů	4
Zapojení hlavního ventilu (volitelné)	4
Zapojení spouštěcího relé čerpadla (volitelné)	5
Připojení čidla srážek / mrazu (volitelné)	5
Externí napojení ovládací jednotky	6
<b>Ovládací prvky a informace na displeji</b>	<b>6</b>
<b>Základní programování</b>	<b>7</b>
1. Nastavení data a času	7
2. Nastavení startovacích časů	7
3. Nastavení doby závlahy dle sekce	7
4. Nastavení dnů se závlahou	7
Individuální nastavení dnů v týdnu	7
<b>Manuální zavlažování</b>	<b>8</b>
Test všech sekcí	8
Spuštění jednotlivé sekce	8
Spuštění jednotlivého Programu	8
<b>Běžný provoz</b>	<b>8</b>
AUTO RUN - Automatický provoz	8
OFF - Vypnuto	8
<b>Pokročilé programování</b>	<b>9</b>
Liché / sudé kalendářní dny	9
Interval zavlažování	9
Čidlo srážek	9
Sezónní nastavení	9
Odložené zavlažování	9
Vypnutí závlahy v konkrétní dny	10
<b>Speciální funkce</b>	<b>10</b>
<b>Další funkce</b>	<b>11</b>
Resetovací tlačítko	11
Příslušenství	11
<b>Rady pro řešení problémů</b>	<b>11</b>
Zavlažování	11
Elektroinstalace	11

## Výstražné symboly

### VAROVÁNÍ

Označuje nebezpečné situace, které v případě, že se jich uživatel nevyvaruje, mohou způsobit vážné zranění nebo smrt.

### UPOZORNĚNÍ

Označuje nebezpečné situace, které v případě, že se jich uživatel nevyvaruje, mohou způsobit lehké nebo střední zranění.

### POZNÁMKA

Označuje informace které jsou považovány za důležité, avšak zdraví neohrožující (např. zprávy týkající se škod na majetku).

### BEZPEČNOSTNÍ POKYNY

Označuje specifické bezpečnostní pokyny nebo postupy.

## Symboly a uživatelská označení

 **ČÍSLICE:** definuje pro uživatele soubor kroků které umožní ovládní jednotky.

 **POZNÁMKA:** upozorňuje uživatele na důležité pokyny, které mají souvislost s funkcemi jednotky, montáží jednotky a její údržbou.

 **OPAKOVÁNÍ:** Upozorňuje uživatele na nutnost opakovat kroky nebo činnosti které jsou nezbytné pro další postup v ovládní a nebo pro ukončení programové instrukce.

## Technická podpora

### Otázky ?

Pro pomoc při nastavení a ovládní jednotky Rain Bird ESP-TM2 můžete použít QR kód pro přístup na stránky výrobce.



Další uživatelská dokumentace je k dispozici na webu výrobce v sekci Manuals / Literature :

- Uživatelský manuál (tento dokument)
- Stručný návod Quick Reference Guide
- Programovací tabulka Programming Guide
- Dokumenty v cizích jazycích

Informace v českém jazyce a česká podpora je k dispozici u distributora pro ČR, ITTEC, s.r.o., AOS Modletice 106, 251 01 Říčany u Prahy, +420 323 616 222, email: info@ittec.cz, www.ittec.cz

Instrukční videa pro jednotku ESP-TM2 naleznete zde:

[www.youtube.com/](http://www.youtube.com/)

## Vítejte...

Děkujeme Vám, že jste si vybrali novou ovládací jednotku RAIN BIRD ESP-TM2. V tomto manuálu naleznete podrobný návod jak jednotku nainstalovat a provést základní nastavení pro provoz zavlažovacího systému.

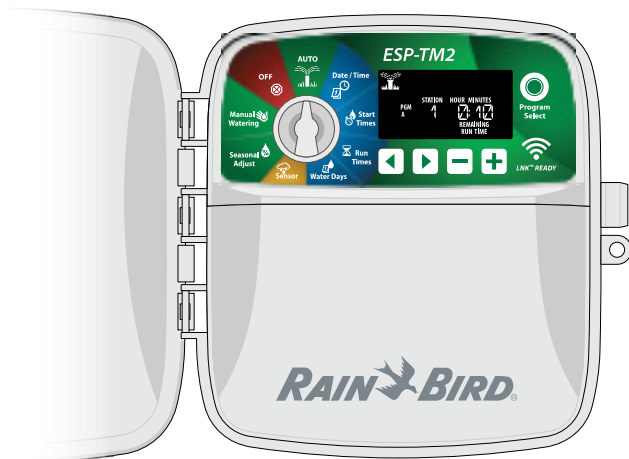

## Vlastnosti jednotky ESP-TM2

Vlastnost	Popis
Maximální počet sekcí	12
Počet souběžných sekcí	1 + hlavní ventil
Počet Startovacích časů	4
Počet Programů	3
Cykly Programů	Volitelně, liché, sudé, perioda
Permanentní dny bez závlahy	Podporováno, dle programu
Nastavení hlavního ventilu	Přiřazení dle sekce
Funkce Dešťová pauza	Podporováno
Senzor Rain/Freeze	Podporováno
Přiřazení čidla srážek	Celkově nebo dle sekce
Sezónní nastavení	Celkově nebo dle programu
Manuální spuštění sekce	Ano
Manuální spuštění Programu	Ano
Manuální test všech sekcí	Ano
Odložené zavlažování	Ano
Detekce zkratu	Ano
Pauza mezi sekcemi	Ano
Vstup pro příslušenství	Ano (5 pin)
Uložení a vyvolání nastavení	Ano
WiFi kompatibilní	Ano - s modulem LNK(TM) WiFi

## Připojte se na WiFi

Modul LNK (TM) Wifi umožňuje dálkové ovládání zavlažovacího systému ovládací jednotkou Rain Bird ESP-TM2 prostřednictvím kompatibilního chytrého zařízení s operačními systémy Apple iOS nebo Android. Aplikace mobilního zařízení umožňuje vzdálený přístup, ovládání a konfiguraci jedné nebo více ovládacích jednotek zavlažovacího systému.

Více informací o modulu Rain Bird LNK (TM) WiFi a jeho výhodách a přednostech pro řízení zavlažovacího systému s jednotkou Rain Bird ESP-TM2 naleznete na: <http://wifi-pro.rainbird.com> nebo [www.ittec.cz](http://www.ittec.cz)

Modul LNK(TM) WiFi  
(prodává se zvlášť)



Aplikace Rain Bird pro vzdálené ovládání zavlažovacího systému s jednotkou ESP-TM2 a modulem LNK(TM) WiFi

**Montáž ovládací jednotky**

**POZN:** Pro umístění jednotky vyberte vhodné místo, které je dobře přístupné a poblíž zdroje 230V.

- 1 Do podkladu našroubujte základní vrut, mezi podkladem a hlavou vrutu ponechte mezeru cca 3mm. V případě potřeby použijte přiloženou hmoždinku.
- 2 Ovládací jednotku zavěste za otvor tvaru klíčové dírky v zadní stěně jednotky na připravený vrut.
- 3 Sejměte kryt svorkovnice v dolní části jednotky. Po pečlivém vyrovnání ovládací jednotky do vodorovné polohy, jednotku zajistěte pomocí dalšího vrutu, který zašroubujete do středního otvoru pod svorkovnicí.

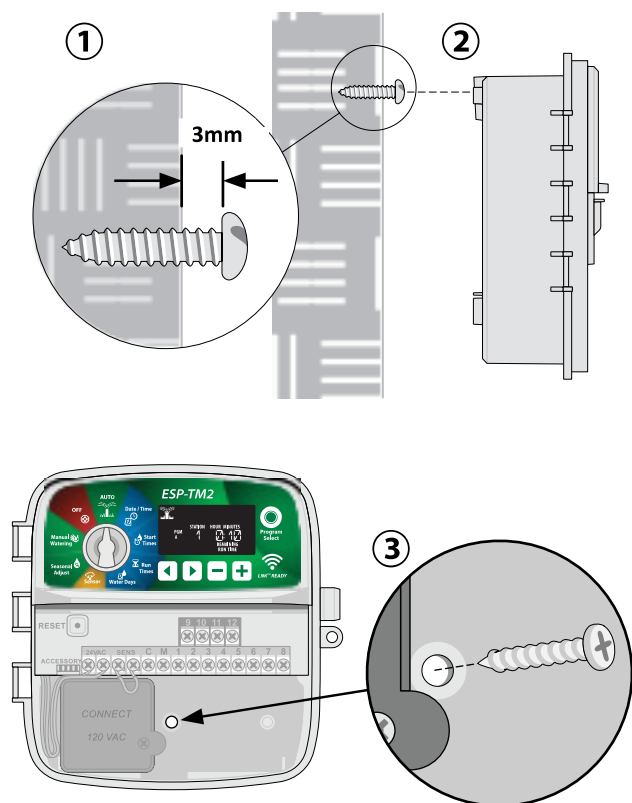
**POZNÁMKA****POZOR:**

NIKDY NEUMISŤUJTE JEDNOTKU DO VLHKÉHO PROSTŘEDÍ NEBO POD ÚROVEŇ TERÉNU!

**Elektrické zapojení jednotky****Elektrické zapojení elektroventilů**

- 1 Všechny kabelové vodiče od elektroventilů zatáhněte otvorem ve spodní části jednotky nebo vylamovacími otvory v zadní stěně jednotky. Pokud je třeba, použijte chráničku.

**VAROVÁNÍ**

Kabely elektroventilů veďte jiným otvorem ve dně jednotky než kabel 230V.

- 2 Jeden z vodičů kabelů od KAŽDÉHO ventilu připojte k jedné z očíslovaných svorek svorkovnice (1-12) ovládací jednotky.
- 3 Připojte druhý "nulový" společný vodič od elektroventilu k svorce svorkovnice označené (C). Poté připojte všechny zbývající společné "nulové" vodiče způsobem dle schématu nebo do svorky (C).

**POZN:** Jednotka ESP-TM2 má kapacitu jeden ventilový solenoid na jednu sekční pozici na svorkovnici.

**Elektrické zapojení hlavního ventilu (volitelné)**

- 4 Jeden z vodičů kabelu od HLAVNÍHO ventilu (MV) připojte k svorce (M) na svorkovnici jednotky. Druhý z vodičů od hlavního ventilu připojte k svorce "C" nebo k ostatním společným "nulovým" vodičům dle schématu.

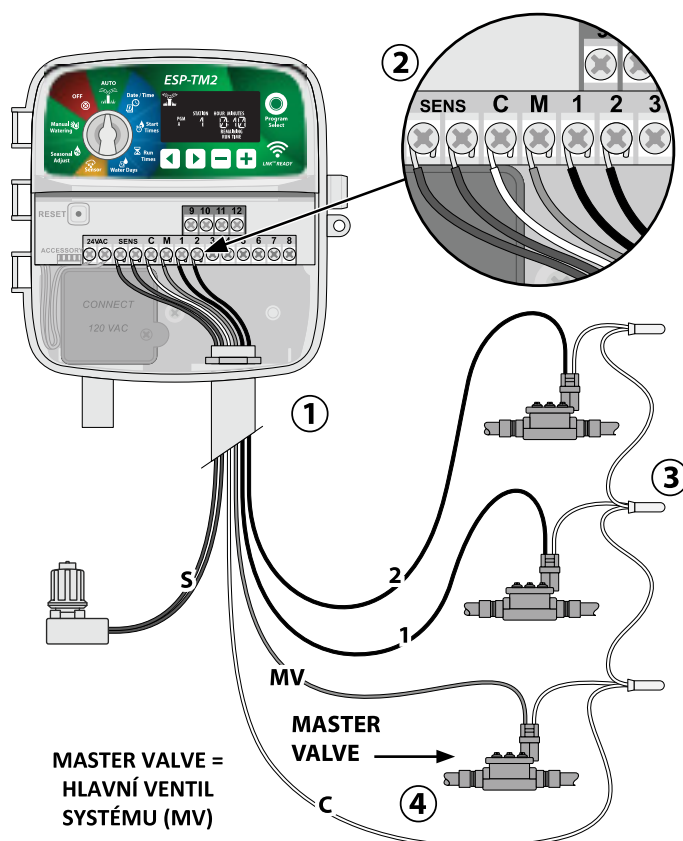

## CZ Zapojení spouštěcího relé čerpadla (volitelné)

**Jednotka ESP-TM2 umožňuje ovládat spouštěcí relé čerpadla pro sepnutí/vypnutí čerpadla dle potřeby.**

- 1 Jeden z vodičů kabelu od relé čerpadla (PSR) připojte k svorce (M) na svorkovnici jednotky. Druhý z vodičů od relé připojte k svorce "C" nebo k ostatním společným "nulovým" vodičům dle schématu.
- 2 Abyste předešli možným problémům s čerpadlem (chod na sucho, bez odběru) proveďte propojení nevyužitých sekčních svorek k poslední obsazené sekční svorce dle schématu.

### POZNÁMKA

ESP-TM2 NESPÍNÁ přímo čerpadlo. Vždy je potřeba použít spínací relé čerpadla. Relé zapojte dle pokynů výrobce.

**Jednotka ESP-TM2 umožňuje připojit spouštěcí relé čerpadla s následujícími parametry:**

**Napájení: 24VAC (střídavé napětí)**

**Maximální záběrový příkon při sepnutí : 10W (VA).**

**Celkový záběrový příkon (relé + cívka ventilu) nesmí přesáhnout 20W (VA).**

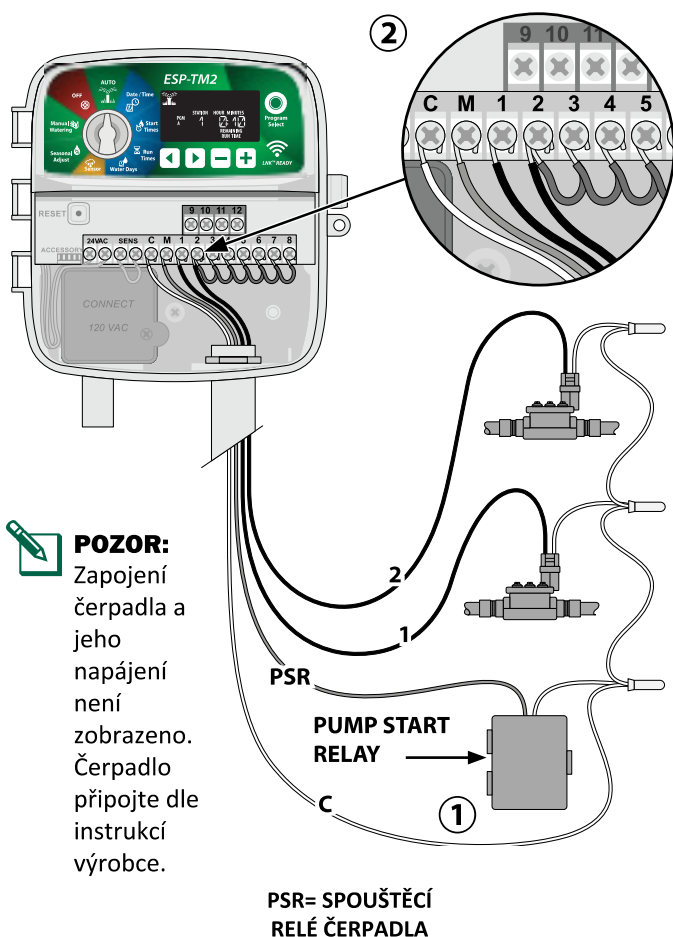

## Připojení čidla srážek/mrazu (volitelné)

**Jednotka ESP-TM2 může dle nastavení reagovat na čidlo srážek/mrazu či nikoliv.**

Odkazujeme rovněž na sekci Rain Sensor (Čidlo srážek) v oddílu Pokročilé programování.

- 1 Odpojte žlutý kabelový překlenovací můstek ze svorek SENS svorkovnice ovládací jednotky.

### POZNÁMKA

Žlutý překlenovací můstek neodpojujte pokud neinstalujete čidlo srážek

- 2 Připojte oba vodiče kabelu čidla srážek ke svorkám SENS na svorkovnici, dle obrázku. Polarita není rozhodující.

### VAROVÁNÍ

Vodiče od čidla srážek vedte vždy jiným otvorem ve dně jednotky než kabel 230V.

- POZN:** Jednotky RAIN BIRD jsou kompatibilní POUZE s čidly srážek, které jsou tzv. NORMÁLNĚ UZAVŘENÉ.
- POZN:** Pro připojení bezdrátového čidla srážek/mrazu prosím postupujte podle schéma zapojení  dodávaného s bezdrátovým čidlem.

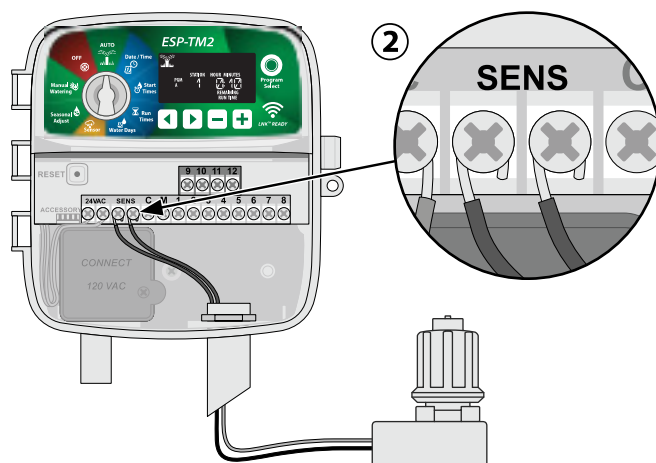

## Externí napojení ovládací jednotky

**V případě potřeby lze odpojit vidlicový kabel (pokud je dodáván) a provést napojení 230V napřímo.**

### VAROVÁNÍ

ESP-TM2 připojte na zdroj napájení (230V) až po KOMPLETNÍM dokončení všech kabelových elektrických propojení.

### VAROVÁNÍ

Zásah elektrickým proudem může způsobit vážné poranění nebo smrt. Napájení 230V MUSÍ být VYPNUTO před připojením jednotky.

- 1 Propojovací skříňka transformátoru je v dolním levém rohu jednotky. Odšroubujte kryt propojovací skříňky transformátoru, kde jsou umístěny propojovací vodiče napájení.
- 2 Do propojovací skříňky jednotky instalujte přívodní kabel s 3 vodiči. Na vstup do skříňky jednotky použijte chráničku.
- 3 Přívodní kabel 230V s 3 vodiči propojte k vodičům transformátoru dle schématu.

### VAROVÁNÍ

Zemnicí vodič musí být vždy připojen pro ochranu proti přepětí. Pro připojení napájení 230V k ovládací jednotce musí být k prostupu do jednotky osazena trvalá chránička.



**POZN:** Pro připojení přívodního kabelu 230V k transformátoru jednotky použijte schválené konektory nebo svorkovnice.

- 4 Zkontrolujte že všechna kabelová propojení jsou správně provedena, dotažena a poté opět uzavřete víčkem propojovací skříňku transformátoru a zajistěte šroubkem.

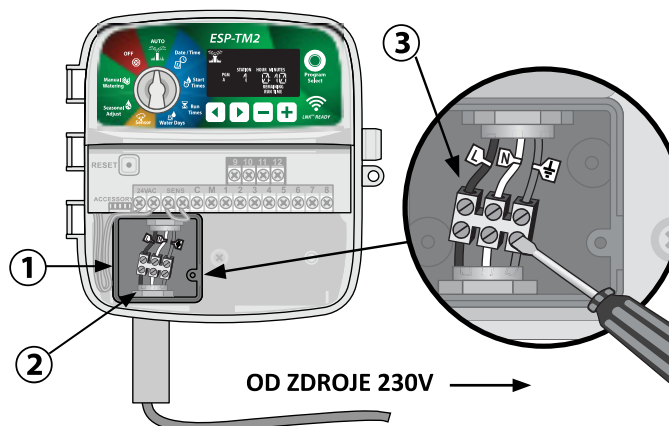

### VAROVÁNÍ

ESP-TM2 připojte na zdroj napájení (230V) až po KOMPLETNÍM dokončení všech kabelových elektrických propojení.

### SCHEMA ZAPOJENÍ PŘÍVODU 230V (EU)

Modrý vodič N (neutral) k modrému vodiči transformátoru.

Hnědý vodič L (fáze) k hnědému vodiči transformátoru.

Zelený vodič s žlutými pruhy - vodič PE (zem) k zelenému/žlutému vodiči transformátoru.

## Ovládací prvky a informace na displeji

**Pootočte otočným ovladačem na požadovanou funkci.**

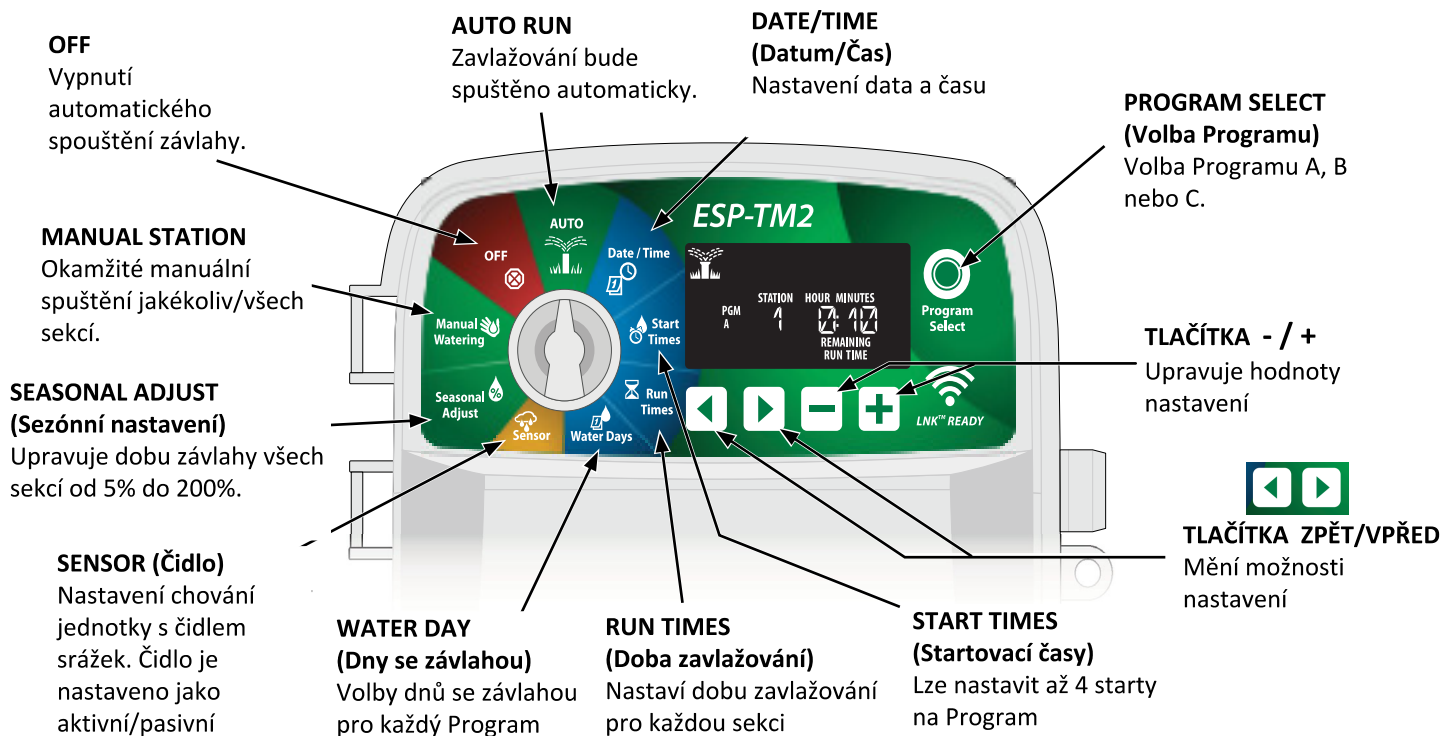

## 1. Nastavení data a času

 Otočte ovladačem na **DATE/TIME**.

- ① Stlačte ◀ nebo ▶ pro volbu upravovaného parametru.
- ② Stlačte — nebo + pro změnu hodnoty parametru.
- ③ Stlačte a přidržte — nebo + pro rychlou změnu.

**Pro změnu režimu 12hod vs 24hod :**

- ④ Pokud bliká **MINUTES** stlačte ▶.
- ⑤ Stlačte — nebo + pro změnu požadovaného formátu času, poté stlačte ▶ pro uložení a návratu do režimu nastavení času.

## 2. Nastavení startovacích časů

*Pro každý Program lze nastavit až 4 startovací časy*

 Otočte ovladačem na **START TIMES**.

- ① Stlačte **Program Select** pro volbu požadovaného Programu (pokud je potřeba).
- ② Stlačte ◀ nebo ▶ pro volbu Startovacího času.
- ③ Stlačte — nebo + pro nastavení zvoleného Startovacího času.
- ④ Stlačte ▶ pro nastavení dalšího Startovacího času.

## 3. Nastavení doby závlahy dle sekce

*Dobu závlahy lze nastavit od 1minuty až po 6 hodin.*

 Otočte ovladačem na **RUN TIMES**.

- ① Stlačte **Program Select** pro volbu požadovaného Programu (pokud je třeba).
- ② Stlačte ◀ nebo ▶ pro volbu Sekce.
- ③ Stlačte — nebo + pro nastavení zvolené Doby závlahy.
- ④ Stlačte ▶ pro nastavení Doby závlahy další sekce.

 **POZN.:** Rain Bird doporučuje nastavit maximální dobu závlahy vždy kratší než je hodnota při které nastává povrchový odtok. Ponechte rovněž dostatečně dlouhou dobu pro kvalitní vsak vody v konkrétní zóně. Další spuštění závlahy tedy nastavte až poté co je voda z předchozího cyklu zcela vsáknutá.

## 4. Nastavení dnů se závlahou

### Individuální nastavení dnů v týdnu

*Uživatelské individuální nastavení dní v týdnu, kdy bude závlaha automaticky spuštěna.*

 Otočte ovladačem na **RUN DAYS**.

- ① Stlačte **Program Select** pro volbu požadovaného Programu (pokud je potřeba).
- ② Stlačte — nebo + pro nastavení vybraného (bliká) dne na ON (závlaha ANO) nebo OFF (závlaha NE). Nastavení se automaticky posune na další den.
- ③ Kdykoliv můžete zmáčknout ◀ nebo ▶ pro posun na předchozí/další den.

 **POZN.:** Pokud je zvolena neděle (Sunday) a stlačíte ▶ aktivujete Intervalový režim zavlažování (více v sekci Pokročilé programování). Pokud si to nepřejete, stlačte opět tlačítko ◀ k návratu do režimu Individuální nastavení dnů.

### Test všech sekcí

**Spustí okamžitě závlahu VŠECH naprogramovaných sekcí.**

 Otočte ovladačem na **MANUAL WATERING**.

- ① Stlačte **—** nebo **+** pro nastavení doby zavlažování.
- ② Stlačte a přidržte **▶** nebo otočte ovladač do pozice **AUTO RUN**, zavlažování se spustí.

### Spuštění jednotlivé sekce

**Spustí okamžitě závlahu jedné zvolené sekce.**

 Otočte ovladačem na **MANUAL WATERING**.

- ① Stlačte **▶**, na displeji se zobrazí **MANUAL STATION**.
- ② Stlačte **◀** nebo **▶** a zvolte požadovanou sekci.
- ③ Stlačte **—** nebo **+** a nastavte dobu zavlažování.
- ④ Stlačte a přidržte **▶** nebo otočte ovladač do pozice **AUTO RUN**, zavlažování se spustí.

### Spuštění jednotlivého Programu

**Spustí okamžitě závlahu zvoleného Programu.**



Otočte ovladačem na **AUTO RUN**.

- ① Stlačte **Program Select** pro volbu požadovaného Programu (pokud je třeba).
- ② Stlačte a přidržte **▶** pro spuštění zvoleného Programu.

#### **Během manuálního zavlažování:**

Displej zobrazí blikající symbol postřikovače, číslo spuštěné Sekce (STATION), jméno Programu a zbývající dobu zavlažování v minutách (REMAINING RUN TIME).



- ③ Manuálně spuštěné zavlažování vypnete pootočením ovladače do polohy **OFF** na 3 vteřiny dokud displej nezobrazí **OFF**(Vypnuto).

## Běžný provoz

### AUTO RUN (Automatický režim)

Během automatického zavlažování displej zobrazí blikající symbol postřikovače, číslo spuštěné Sekce (STATION), jméno Programu a zbývající dobu zavlažování v minutách (REMAINING RUN TIME).

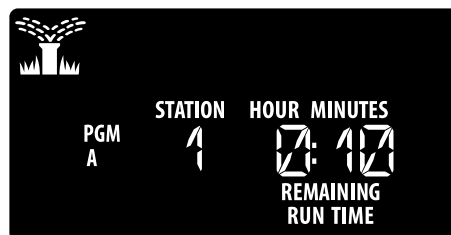

### OFF (Vypnuto)

Otočte ovladačem na  **OFF**, automaticky spuštěná závlaha se **OKAMŽITĚ** vypne, rovněž se vypne jakékoliv aktivní zavlažování (Např. manuálně spuštěné sekce).

#### POZNÁMKA

Zavlažování se nespustí pokud ovladač jednotky zůstane v OFF poloze.



**Liché / sudé kalendářní dny**

*Nastaví spuštění zavlažování na všechny SUDÉ nebo LICHÉ kalendářní dny.*



Otočte ovladačem na **RUN DAYS**.

- 1 Stlačte **Program Select** pro volbu požadovaného Programu (pokud je třeba).
- 2 Stlačte a přidržte ◀ a ▶ současně dokud se nezobrazí na displeji **ODD** (liché) a po dalším stlačení **EVEN** (Sudé).

**Interval zavlažování**

*Nastaví spuštění zavlažování v specifickém INTERVALU (např. každé 2 dny, 3 dny atd.).*



Otočte ovladačem na **RUN DAYS**.

- 1 Stlačte **Program Select** pro volbu požadovaného Programu (pokud je třeba).
- 2 Na obrazovce Custom Days (Individuální nastavení dnů) stlačte ▶ dokud se neobjeví obrazovka Cyclic (po neděli SUN).
- 3 Stlačte — nebo + pro nastavení požadovaného intervalu (DAY CYCLE) a stlačte ▶.
- 4 Stlačte — nebo + pro nastavení zbývajících dnů před zahájením intervalu (DAYS REMAINING). PRVNÍ DEN, kdy bude spuštěna závlaha je zobrazen nahoře symbolem dne, další závlaha pak bude po uplynutí nastaveného intervalu.

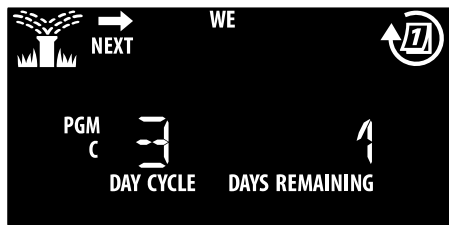
**Čidlo srážek**

*Nastaví reakci jednotky na čidlo srážek.*

Pokud je nastaveno **ACTIVE**, automatické zavlažování bude pozastaveno pokud budou čidlem indikovány přirozené srážky. Pokud je nastaveno **BYPASS** všechny Programy budou čidlo srážek ignorovat.



Otočte ovladačem na **SENSOR**.

- 1 Stlačte — nebo + a zvolte **ACTIVE** (čidlo aktivní) nebo **BYPASS** (čidlo se ignoruje).



Čidlo srážek je aktivní.



Čidlo srážek je ignorováno.



Srážky detekovány (symbol bliká)

**POZNÁMKA**

Nastavení čidla ovlivňuje všechny sekce a všechny programy.



**POZN.** Přiřazení čidla pro jednotlivé sekce se nastavuje v režimu Speciálních funkcí (viz dále).

**Sezónní nastavení (Seasonal Adjust)**

*Sníží resp. zvýší doby zavlažování v Programu dle nastavených procent (5% - 200%).*

**Příklad:** Pokud je nastavení na 100% a nastavená doba závlahy na 10min., sekce jsou spuštěny na 10 minut. Pokud je Sezónní nastavení nastaveno na 50%, sekce budou spuštěny na 5 minut. Hodnoty jsou vždy zakrouhleny na celé minuty.



Otočte ovladačem na **SEASONAL ADJUST**.

- 1 Stlačte — nebo + pro zvětšení resp. snížení globálního procentuálního nastavení.
- 2 Pro volbu konkrétního Programu stlačte **Program Select** pro volbu požadovaného Programu A, B nebo C (pokud je třeba).

**Odložené zavlažování**

*Pozastaví zavlažování na dobu až 14 dní.*



Otočte ovladačem na **AUTO**, stlačte a přidržte tlačítko +.

- 1 Stlačte — nebo + pro nastavení zbývajících dní (**DAYS REMAINING**) do následující závlahy. Na displeji bude označen následující závlahový den, kdy bude závlaha opět obnovena.



- 2 Pro zrušení funkce **RAIN DELAY** (Odložené zavlažování) nastavte hodnotu **DAYS REMAINING** na hodnotu 0.



**POZN.** Po uplynutí počtu nastavených dnů bude opět aktivován standardní automatický režim.

*Nastaví trvalé vypnutí závlahy v konkrétní dny v týdnu (k dispozici pro nastavení SUDÉ, LICHÉ dny a při nastavení INTERVALU).*

- 1 Otočte ovladačem na **RUN DAYS**.
- 1 Stlačte **Program Select** pro volbu požadovaného Programu (pokud je třeba).
- 2 Stlačte a přidržte tlačítko **Program Select**.
- 3 Stlačte **—** pro nastavení konkrétního dne v týdnu na trvale **vypnuto** nebo stlačte **+** pro ponechání dne jako **zapnuto**.



## Speciální funkce

- 1 Otočte ovladačem do požadované polohy.
- 2 Stlačte a přidržte **◀** a **▶** současně.

### SET INTERSTATION DELAY

**(Nastavení pauzy mezi sekcemi)**

Pauza mezi sekcemi (lze nastavit mezi 1 vteřinou až 9 hodinami) zajišťuje, že se předchozí ventil zcela uzavře dříve než se následující ventil bude otevírat.

### RESET TO FACTORY DEFAULTS

**(Resetování jednotky do továrního nastavení)**

Všechna nastavení a programy budou vymazány.

### SET RAIN SENSOR BYPASS BY STATION

**(Nastavení čidla srážek dle sekce)**

Sekce zohledňuje nebo ignoruje stav čidla srážek.

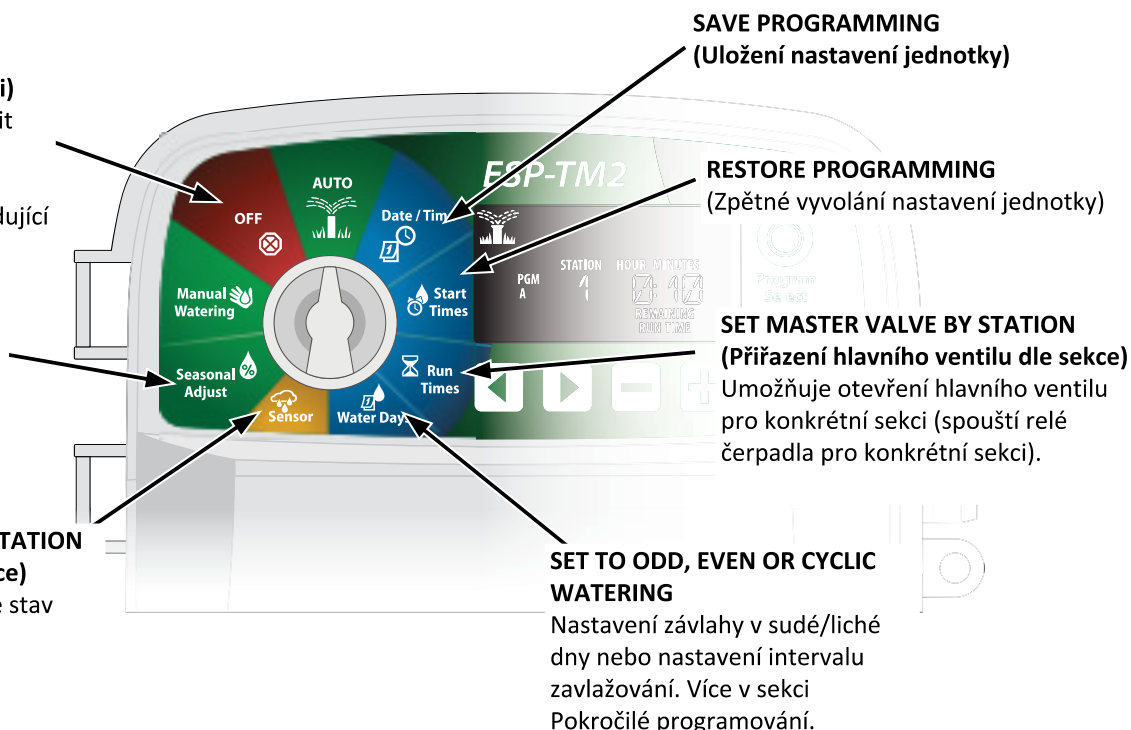

**Resetovací tlačítko**

**Pokud jednotka nepracuje správně můžete zkusit jednotku resetovat tlačítkem RESET.**

- 1 Vložte malý kovový objekt (např. kancelářskou sponku) do otvoru a přidržejte dokud se jednotka neresetuje. Všechny nastavené programy zůstanou uloženy v paměti jednotky.

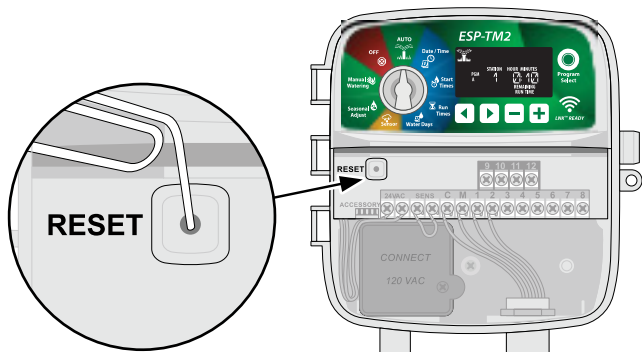
**Příslušenství**

Jednotka je osazena 5pinovým portem pro připojení certifikovaného příslušenství Rain Bird jako např.:

- 1 LNK (TM) WiFi modul
- 2 LIMR Dálkové ovládání (Pouze USA trh)

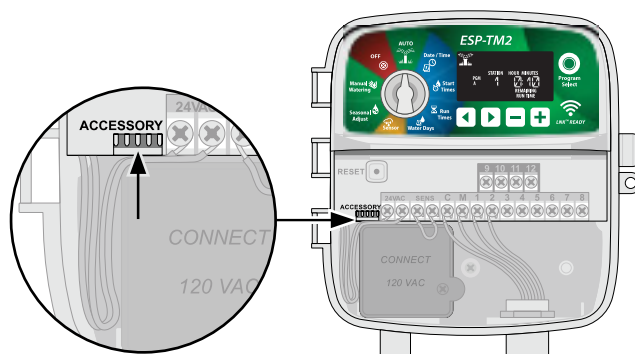
**Rady pro řešení problémů****Zavlažování**

Problém	Možná příčina	Možné řešení
Ikona zavlažování bliká ale systém nezavlažuje	Problém na přívodu vody od zdroje.	Zkontrolujte zda není přerušen hlavním přívodem vody od zdroje, případně zda jiná přívodní potrubí (ze studny, z nádrže...) jsou otevřená a fungují správně.
	Kablová propojení ventilů jsou rozpojená nebo nesprávně zapojená.	Zkontrolujte zda kabelové spoje u jednotky a u elektroventilů jsou v pořádku. Případné závady odstraňte. Vždy instalujte vodotěsné konektory.
Automatické a /nebo manuální zavlažování se nespustí	Připojené čidlo srážek je aktivováno.	Nechte připojené čidlo srážek vyschnout nebo ho odpojte od svorek SENS a nahraďte ho kabelovou propojkou svorek SENS.
	Kablová propojka na svorkách SENS je odpojená nebo povolena.	Svorky SENS na svorkovnici jednotky propojte vodičem o průřezu 1,0-1,5mm <sup>2</sup> .
	Cívka (solenoid) ventilů sekčí nebo hlavního ventilu je zkratováno.	Zkontrolujte hlášku zkratu na displeji. Opravte problém na kabelu, konektoru, cívice. Hlášku vymažte spuštěním testovacího cyklu nebo tlačítkem ▶.
Nadměrné zavlažování	Programy mají nastaveno náhodně příliš mnoho startovacích časů.	Pro spuštění programů (A,B,C) stačí ke spuštění alespoň jeden start. čas. Start časy pro jednot. sekce se nevrátí. Jedn. programy by se neměly překrývat.

**Elektroinstalace**

Problém	Možná příčina	Možné řešení
Displej je prázdný, neukazuje nic.	Jednotka nemá napájení 230V.	Zkontrolujte přívod 230V, zda je funkční, správně zapojen, jistič zapnut.
		Zkontrolujte zda oranžové vodiče přívodu 24V od trafo jsou zapojeny na svorkovnici.
Displej je zamrzlý, jednotku nelze programovat.	Jednotka je zablokována přepětím.	Odpojte jednotku od napájení na 2minuty, poté znovu zapojte 230V. Pokud není jednotka poškozena, obnoví se normální provoz.
		Stlačte a po restartování uvolněte tlačítko RESET na svorkovnici jednotky.

## Certifikace

### EU Prohlášení o vlastnostech

Společnost Rain Bird Corp. zde prohlašuje, že výrobek je v souladu s pravidly EU



• Niž uvedený výrobek splňuje požadavky na krytí IP24.

• Niž uvedený výrobek je v souladu s relevantní Harmonizační legislativou EU:

Product name: ESP-TM2 Irrigation Controller  
Model #: ESP-TM2

Standards to which conformity is declared:

- EN 55014-1:2006 + A2:2011
- EN 55014-2:1997 + A1:2001 + A2:2008
- 2014/35/EU Low Voltage Directive (LVD)
- EN 60335-1:2012 + A11:2014 + AC:2014
- EN 62233:2008+AC: 2008
- 2011/65/EU RoHS Directive
- EN 50581:2012

Signature:

Full name: Ryan L. Walker

Position: Director

Date: March 21, 2018

Place: San Diego, CA USA

Rain Bird Corporation 970 W. Sierra Madre Azusa, California 91702, U.S.A. 626-963-9311	Rain Bird International, Inc. 1000 West Sierra Madre Azusa, CA 91702, U.S.A. Ph: (626) 963-9311 Fax: (626) 852-7343	Rain Bird Europe 240 Rue René Descartes Batiment A PARC CLAMAR BP 40072 13792 AIX EN PROVENCE CEDEX 3 FRANCE
--	--	--

### Waste Electrical and Electronic Equipment (WEEE)



As a hardware manufacturer, Rain Bird has met its national obligations to the EU WEEE Directive by registering in those countries to which Rain Bird is an importer. Rain Bird has also elected to join WEEE Compliance Schemes in some countries to help manage customer returns at end of life.

## Bezpečnostní informace

### VAROVÁNÍ

Aby se zabránilo vedení vodičů od elektroventilů zavlažování v bezprostřední blízkosti nebo vedení ve společné chrániče s ostatními vodiči např. pro zahradní osvětlení, pro jiné "nizkonapěťová" zařízení, 230V vedení, je třeba provést zvláštní opatření.

Všechny 24V vodiče použité pro zavlažování budou při instalaci pečlivě odděleny od svrchní izolace kabelu a vlastní izolace vodičů nebude porušena. Elektrický zkrat mezi kabely k ventilům a ostatními vedeními mohou poškodit jednotku a způsobit nebezpečí požáru.

Veškeré elektrické spoje a vedení kabelů musí být provedeny v souladu s platnými normami a zařízeními, některá vedení mohou být instalována pouze kvalifikovaným elektrikářem. Ovládací jednotka musí být instalována pouze proškolenou odbornou osobou.

Poškozené přírodní vedení 230V k transformátoru jednotky musí být přírodní kabel vyměněn výrobcem, servisním technikem nebo jinou kvalifikovanou osobou aby se zabránilo vzniku nebezpečí úrazu elektrickým proudem.

Pokud je poškozen přírodní kabel 230V pro modely určené pro Austrálii musí být přírodní kabel vyměněn za následující produkt:  
Flexibilní přírodní šňůra H05VV-F  
Minimální průřez vodiče 0,75mm<sup>2</sup> (18AWG)  
pro flexibilní šňůru, pro trvalé propojení pak je minimální průřez vodičů 0,75mm<sup>2</sup> (18AWG).m proudem.

Venkovní modely jednotky musí být trvale připojeny pomocí flexibilního kabelu a v prostoru jednotky zajištěny fixační sponou. Fixační spona chrání vodiče kabelu před poškozením, překroucením ve svorkovnici a chrání tak izolaci vodičů před prodřením.

### POZNÁMKA

Jako příslušenství používejte pouze schválené výrobky Rain Bird. Úpravy a modifikace které nejsou výrobcem výslovně schváleny omezují možnost používání zařízení a mají za důsledek zánik záruky. Kompatibilní zařízení naleznete na [www.rainbird.com](http://www.rainbird.com).

Úpravy/modifikace které nejsou výrobcem výslovně schváleny ruší možnost používání zařízení a mají za důsledek zánik záruky.

Datum a čas jsou zálohovány lithiovou baterií, kterou je nutno likvidovat v souladu s místními směrnici.

Model, seriové číslo, datum výroby, země výroby jsou umístěny na zadní straně krytu svorkovnice.

### UPOZORNĚNÍ

Toto zařízení není určeno pro osoby (včetně dětí) se sníženou fyzickou, sensorickou nebo mentální schopností, nedostatkem zkušeností a znalostí s výjimkou používání za přítomnosti /nebo dle pokynů zodpovědné či proškolené osoby. Děti musí být pod kontrolou zodpovědných osob aby se zamezilo hraní s jednotkou.

Toto zařízení může být ovládáno dětmi od 8 let nebo osobami se sníženou fyzickou, sensorickou nebo mentální schopností, nedostatkem zkušeností a znalostí pokud jsou používány za přítomnosti /nebo dle pokynů zodpovědné či proškolené osoby. Děti musí být pod kontrolou zodpovědných osob aby se zamezilo hraní s jednotkou. Čištění a údržba jednotky nesmí být prováděna dětmi.

Stacionární spotřebiče, které nejsou vybaveny prostředky pro odpojení od napájení s oddělením kontaktu ve všech pólech a které poskytují úplné oddělení v kategorii přepětí III, mají v pokynech pro instalaci uvedeno, že odpojení napájení musí být začleněno do pevného připojení souladu s pravidly kabelového propojení.

## Rain Bird ESP-TM2 na internetu

English	<a href="http://www.rainbird.com">www.rainbird.com</a> <a href="http://wifi-pro.rainbird.com">wifi-pro.rainbird.com</a>
Español	<b>Spain</b> <a href="http://www.rainbird.es">www.rainbird.es</a> <a href="http://wifi-pro.rainbird.es">wifi-pro.rainbird.es</a> <b>Mexico</b> <a href="http://www.rainbird.com.mx">www.rainbird.com.mx</a> <a href="http://wifi-pro-mx.rainbird.com">wifi-pro-mx.rainbird.com</a>
Français	<a href="http://www.rainbird.fr">www.rainbird.fr</a> <a href="http://wifi-pro.rainbird.fr">wifi-pro.rainbird.fr</a>
Português	<a href="http://www.rainbird.com.br">www.rainbird.com.br</a> <a href="http://wifi.rainbird.com.br">wifi.rainbird.com.br</a>
Italiano	<a href="http://www.rainbird.it">www.rainbird.it</a> <a href="http://wifi-pro.rainbird.it">wifi-pro.rainbird.it</a>
Deutsche	<a href="http://www.rainbird.de">www.rainbird.de</a> <a href="http://wifi-pro.rainbird.de">wifi-pro.rainbird.de</a>
Türk	<a href="http://www.rainbird.com.tr">www.rainbird.com.tr</a> <a href="http://wifi-pro.rainbird.com.tr">wifi-pro.rainbird.com.tr</a>
Русский	<a href="http://www.rainbirdrussia.ru">www.rainbirdrussia.ru</a> <a href="http://wifi-pro.rainbirdrussia.ru">wifi-pro.rainbirdrussia.ru</a>
Polskie	<a href="http://www.rainbird.pl">www.rainbird.pl</a> <a href="http://wifi-pro.rainbird.pl">wifi-pro.rainbird.pl</a>
中文	<a href="http://www.rainbird.com.cn">www.rainbird.com.cn</a>

## The Intelligent Use of Water®

LEADERSHIP · EDUCATION · PARTNERSHIPS · PRODUCTS

---

At Rain Bird, we believe it is our responsibility to develop products and technologies that use water efficiently. Our commitment also extends to education, training and services for our industry and community.

The need to conserve water has never been greater. We want to do even more and with your help we can. Visit [www.rainbird.com](http://www.rainbird.com) for more information about The Intelligent Use of Water®.



Oficiální distributor Rain Bird pro ČR

**ITTEC, s.r.o.**

AOS Modletice 106  
251 01 Říčany u Prahy  
Tel.: +420-323-616-234  
Mobil: +420-777-111-135  
Fax: +420-323-616-223

E-mail: [zavlahy@ittec.cz](mailto:zavlahy@ittec.cz)